

### ПРОФЕССИОНАЛЬНАЯ ЗАКЛЕПОЧНАЯ ТЕХНИКА



История компании GESIPA (Германия) начинается с 1955-го года. Уже в 1959-м году компания GESIPA выходит на мировой рынок с заклепочниками — инструментами для установки вытяжных и резьбовых заклепок. В 1965-м году — открытие офиса в Австрии, в 1968-м году — открытие нового завода в Вальдорф, Германия.

Сегодня компания Gesipa – мировой лидер в области производства аккумуляторного инструмента для установки вытяжных и гаечных заклепок. Оборудование GESIPA успешно применяется при монтаже навесных вентилируемых фасадов.



Заклепки – универсальный крепежный материал для соединения двух или более листовых металлических материалов, образующий прочное неразъемное соединение. К тому же, соединения на заклепках отличаются повышенной виброустойчивостью. При монтаже с использованием вытяжных заклепок доступ к поверхности монтируемых материалов необходим только с одной стороны.

На сегодняшний день в строительстве просто не обойтись без заклепок. Они используются при кровельных работах, монтаже водосточных систем (труб, воронок и желобов), систем вентиляции, соединения листов профнастила, крепления навесных вентилируемых фасадов и других материалов. Заклепки применяются для крепежа деталей системы, облицовочных материалов к системе, при монтаже сливов, откосов и при установке дополнительных элементов. Для этих работ необходим производительный, независимый от системы подачи сжатого воздуха автономный инструмент.

Аккумуляторные заклепочники Gesipa наиболее удобны в применении там, где невозможно использовать пневмогидравлические или механические (ручные) заклепочники.

**Аккумуляторный заклепочный инструмент GESIPA поможет Вам автоматизировать процесс установки заклепок, снизить расходы и сэкономить время.**



Аккумуляторный заклепочник - автономный инструмент для установки вытяжных заклепок. Установка заклепки осуществляется одним нажатием на кнопку, отрывной стержень выбрасывается в специальный контейнер. Оптимальное расположение центра тяжести и небольшой вес позволяют работать одной рукой. Удобен в использовании на высоте. Аккумуляторные заклепочники Gesipa отличаются высокой надежностью, благодаря наличию электроники, защищающей от перегрузок и перегрева. Гарантия на инструмент - 1 год.

AccuBird (№7250037)	Длина	Ширина	Высота	Сила клепки	Рабочий ход	Вес
	265 мм.	95 мм.	300 мм.	8500N	20 мм.	2,2 кг.



Диаметр заклепки	Производительность аккумулятора (14,4В 1,3Ач)			
	2,4	3/3.2	4	4.8/5
Алюминий	1900	1300	1000	700
Сталь	н\д	1100	900	500
Нержавеющая сталь	н\д	1000	800	400
Комплект насадок	17/24	17/27	17/29	17/32

**Комплектация:** заклепочник, зарядное устройство, аккумулятор 14,4В, 4 насадки, ключ для смены насадок. **Упаковка:** металлический кейс.

## КАТАЛОГ СМЕННЫХ НАСАДОК ДЛЯ ИНСТРУМЕНТА GESIPA

Стандартная насадка

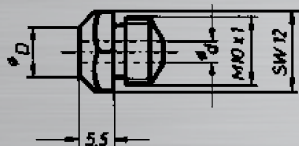

17/.....  
Nosepieces

Удлиненная насадка (8 мм)

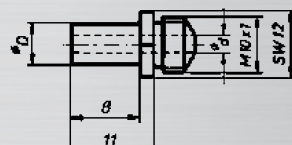

V-17/.....  
Nosepieces

Диаметр заклепки	Материал	Ø d	ØD	Стандарт.	Артикул	Удлиненная (8 мм.)	Артикул
2,4	Алюминий	1,8	6	17/18	7252075	V-17/18	7252121
3,2	САР-алюминий, медь	1,8	6	17/18	7252075	V-17/18	7252121
3	Алюминий, медь	2,0	6	17/20	7252269		
3/3,2	Алюминий, сталь, нерж. сталь, медь	2,4	6	17/24	7251583	V-17/24	7252148
4	Алюминий, медь, САР-алюминий	2,4	6	17/24	7251583	V-17/24	7252148
4	Алюминий, сталь	2,7	8	17/27	7252040	V-17/27	7252156
4	Нержавеющая сталь	3,0	8	17/29	7252059	V-17/29	7252164
4,8/5	САР-алюминий, медь, алюминий	3,0	8	17/29	7252059	V-17/29	7252164
4,8/5	Алюминий, сталь	3,35	8	17/32	7252067	V-17/32	7252172
4,8/5	Нержавеющая сталь	3,6	10	17/36	7252083	V-17/36	7252180
6	Алюминий	3,6	10	17/36	7252083	V-17/36	7252180
6	Сталь	4,0	10	17/40	7252560	V-17/40	7259586
6,4	Алюминий	4,0	10	17/40	7252560	V-17/40	7259586
6,4	Алюминий, сталь	4,5	10	17/45	7243065	V-17/45	7243154

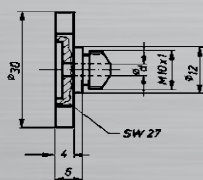
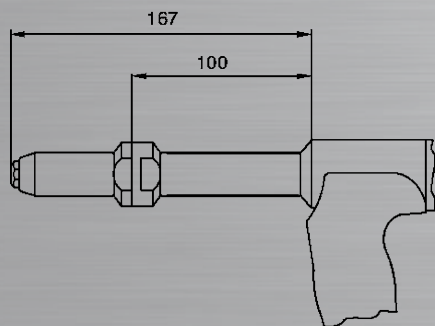

Plate nosepiece PA with cut-out: For standard blind rivets (Dome head)

Насадка для установки заклепок в мягкие и хрупкие материалы

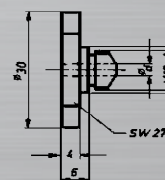

Plate nosepiece P without cut-out: For countersunk head blind rivets

Диаметр заклепки	Материал	Ø d	Тип	Станд. бортик	Тип	Потайной бортик
3/3,2	Алюминий, медь, сталь, нерж. сталь	2,4	PA17/24	7253101	P17/24	7253209
4	Алюминий, медь; САР-алюминий, - медь	2,4	PA17/24	7253101	P17/24	7253209
4	Алюминий, сталь	2,7	PA17/27	7253128	P17/27	7253217
4	Нержавеющая сталь	3,0	PA17/29	7253306	P17/29	7253225
4,8/5	Алюминий, САР-алюминий, -медь	3,0	PA17/29	7253306	P17/29	7253225
5	Алюминий с широким буртиком (K11 и K14)	3,0	PA17/29К	7253136		
4,8/5	Алюминий, сталь	3,35	PA17/32	7253144	P17/32	7253233
4,8/5	Нержавеющая сталь	3,6	PA17/36	7253152	P17/36	7253241
6	Алюминий	3,6	PA17/36	7253152	P17/36	7253241

Удлиненная насадка (100 мм) (комплект из 3 частей)	
Для AccuBird	724 2293
Для PowerBird	724 3278



## ВЫТЯЖНЫЕ ЗАКЛЕПКИ

Вытяжные заклепки предназначены для соединения двух (или более) изделий. В процессе клепки образуется прочное, безопасное соединение. Большой выбор материалов и типоразмеров заклепок позволяет подобрать именно ту модель, которая оптимально подойдет для решения конкретной задачи.

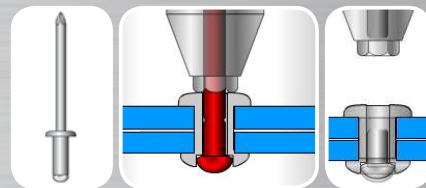

PowerBird (№7240031)	Длина	Ширина	Высота	Сила клепки	Рабочий ход	Вес
	265 мм.	95 мм.	300 мм.	13000N	20 мм.	2,3 кг.



Диаметр заклепки	4,8	5	6,0	6,4
Алюминий	600	500	400	300
Сталь	420	420	220	180
Нержавеющая сталь	400	400	200	160
Комплект насадок	17/32	17/36	17/40	17/45

Производительность аккумулятора (14,4В 2,6Ач)

**Комплектация:** заклепочник, зарядное устройство, аккумулятор 14,4В, 4 насадки, ключ для смены насадок. **Упаковка:** металлический кейс.

## КАТАЛОГ СМЕННЫХ НАСАДОК ДЛЯ ИНСТРУМЕНТА GESIPA

Суперудлиненная насадка

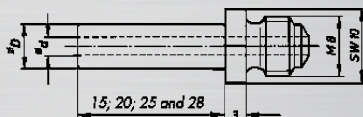

Диаметр заклепки	Материал	Ø d	ØD	Тип насадки	15 мм.	20 мм.	25 мм.	28 мм.
3/3,2	Алюминий, медь, сталь, нержавеющая сталь	2,4	6,0	17/24SL...	7259344	7259352	7259360	7259379
4	Алюминий, медь	2,4	6,0	17/24 SL...	7259344	7259352	7259360	7259379
4	Сталь	2,7	8,0	17/27 SL...	7259387	7259395	7259409	7259417
4	Нержавеющая сталь	3,0	8,0	17/29 SL...	7259425	7259433	7259441	7259468
4,8/5	Алюминий	3,0	8,0	17/29 SL...	7259425	7259433	7259441	7259468
4,8/5	Сталь	3,35	8,0	17/32 SL...	7259476	7259484	7259492	7259506
4,8/5	Нержавеющая сталь	3,6	10,0	17/36 SL...	7259514	7259522	7259530	7259549
6	Алюминий	3,6	10,0	17/36 SL...	7259514	7259522	7259530	7259549
6	Сталь	4,0	10,0	17/40 SL...	7259582	7259583	7259584	7259585
6,4	Алюминий	4,0	10,0	17/40 SL...	7259582	7259583	7259584	7259585

\*При использовании удлиненных насадок необходимо применять заклепки с удлиненным стержнем

Пружинная насадка

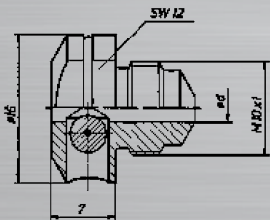

Универсальная насадка

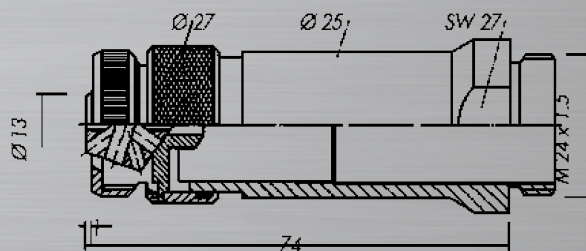

Диаметр заклепки	Материал	Ø d	Тип насадки	Артикул
2,4	Алюминий	1,85	17/18 R	725 4078
3,2	САР-алюминий, - медь	1,85	17/18 R	725 4078
3/3,2	Алюминий, медь, сталь, нержавеющая сталь	2,4	17/24 R	725 4086
4	Алюминий, медь; САР-алюминий, - медь	2,4	17/24 R	725 4086
4	Алюминий, сталь	2,7	17/27 R	725 4094
4	Нержавеющая сталь	2,9	17/29 R	725 4108
4,8/5	Алюминий, медь; САР-алюминий, - медь	2,9	17/29 R	725 4108
4,8/5	Алюминий, сталь	3,2	17/32 R	725 4116
4,8/5	нержавеющая сталь	3,6	17/36 R	725 4124
6	Алюминий	3,6	17/36 R	725 4124

Диаметр заклепки	Материал	Ø d	Артикул
2,4	Алюминий	1,8	725 1637
3,2	САР-алюминий, - медь	1,8	
3/3,2	Алюминий, медь, сталь, нержавеющая сталь	2,4	
4	Алюминий, медь; САР-алюминий, - медь	2,4	
4	Алюминий, сталь	2,7	
4	Нержавеющая сталь	2,9	
4,8/5	Алюминий, медь; САР-алюминий, - медь	2,9	
4,8/5	Алюминий, сталь	3,2	

## ГАЕЧНЫЕ ЗАКЛЕПКИ

Гайечная заклепка используется для неразъемного соединения двух или более деталей и обеспечивает дополнительно возможность разборного резьбового крепежного соединения.

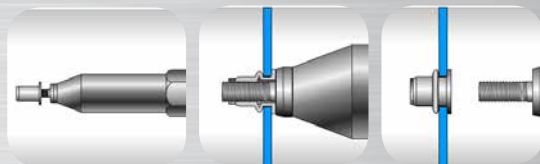

<b>FireBird (№7260032)</b>	Длина	Ширина	Высота	Сила клепки	Рабочий ход	Вес
	265 мм.	95 мм.	300 мм.	14500N	5,5 мм.	2,3 кг.



Гайечные заклепки

M3	M4	M5	M6	M8	M10
----	----	----	----	----	-----

Производительность аккумулятора (14,4В 1,3Ач)

Алюминий	600	520	480	400	340	300
Сталь	550	480	400	300	180	-
Нержавеющая сталь	550	480	400	300	-	-
Комплект насадок		M4	M5	M6		

**Комплектация:** заклепочник, зарядное устройство, аккумулятор 14,4В., 3 насадки (M4, M5, M6), ключ для смены насадок. **Упаковка:** металлический кейс.

## КАТАЛОГ СМЕННЫХ НАСАДОК ДЛЯ ИНСТРУМЕНТА GESIPA

**Новинка**

**PowerBird  
Gold Edition  
(№7240001)**



Специальная версия инструмента с увеличенной силой клепки (18000 kN). Позволяет устанавливать усиленные заклепки диаметром до 6,4 мм.



Резьбовые насадки	M3	M4	M5	M6	M8	M10
Гайка-фиксатор	7262086	7262094	7262108	7262116	7262124	7262132
Резьбовой стержень	7262019	7262027	7262035	7262043	7262051	7262078

**Новинка**

**PowerBird-Solar  
(№7240041)**



Специальная версия инструмента с удлиненной насадкой (100 мм.) для установки заклепок в глубоких или труднодоступных местах. Комплектуется 2 аккумуляторами.



Зарядное устройство для Li-Ion аккумуляторов Gesipa 220-240 В / 50-60 Гц 14.4В	Вес-0.55 кг	7251134
Аккумулятор 14.4В, 1.3 Ач	Вес-0.33кг	7251045
Аккумулятор 14.4В, 2.6 Ач	Вес-0.54кг	7251049



ООО "Альянс"

[WWW.ИНСТРУМЕНТЫ-ВСЕМ.РФ](http://WWW.ИНСТРУМЕНТЫ-ВСЕМ.РФ)

(499) 714-28-28, (499) 972-82-40